

STREAM[®]

دليل الإستخدام /

User manual / Manuel d'utilisation /

Manual del usuario / Manual do usuário /

Manuale d'uso / Benutzerhandbuch



HDMI[™]
HIGH-DEFINITION MULTIMEDIA INTERFACE



انقر على هذا الرابط للتوجه و قراءة النسخة العربية

Clic the link to be directed to the english version

Cliquez sur le lien pour être redirigé vers la version française

Haz clic en el enlace para ser dirigido a la versión en español

Clique no link para ser direcionado para a versão em português

Clicca sul link per essere indirizzato alla versione italiana

Klicken sie auf den link, um zur deutschen version weitergeleitet zu werden

<https://www.streamsystem.com/>

الفهرس

4 شكر و ترحيب
5 دليل مستخدم التلفزيون وتعليمات السلامة
5 1 - السلامة الكهربائية
5 2 - السلامة للأطفال
5 3 - التنظيف
5 4 - التهوية
5 5 - الطاقة
6 6 - الإصلاح
6 7 - البيئة
6 8 - الإعدادات الأولية
6 9 - التحكم عن بعد
6 10 - استخدام البطاريات
7 11 - القنوات والمدخل
7 12 - الصوت
7 13 - إعدادات الشاشة
7 14 - المؤقت الآمن
7 15 - الإيقاف
7 16 - إستكشاف الأخطاء وإصلاحها
7 17 - تعليمات لتثبيت القاعدة
8 18 - تثبيت على الحائط
8 19 - إعادة التدوير



شكر و ترحيب

شكرا لاختيارك تلفاز عالي الأداء ومتعدد الوظائف المنتج من طرف STREAM هذا المنتج سيوفر لك أفضل تجربة سمعية و بصرية. أخذ تصميم هذا المنتج بعين الاعتبار معايير السلامة الشخصية ، وخضع المنتج نفسه لاختبارات صارمة قبل تسليمه. ومع ذلك، يمكن أن يؤدي الإستخدام غير السليم إلى صدمة كهربائية وحريق. لضمان السلامة، وإطالة عمر هذا المنتج وضمان أفضل أداء له و استغلاله بالكامل، يرجى قراءة الدليل و علامة التسمية بعناية قبل إستخدامه واتباع تعليمات السلامة. احتفظ بدليل المستخدم للرجوع إليه عند الحاجة.

يرجى قراءة هذا الدليل بعناية للإستخدام السليم قبل التثبيت والإستعمال.
يوصى بالإحتفاظ على هذا الدليل للرجوع إليه عند الحاجة.
قد تختلف الصور والرسوم البيانية عن الجهاز الحقيقي.



مصطلحي HDMI و HDMI واجهة الوسائط المتعددة عالية الوضوح، فضلا عن شعار HDMI هي علامات تجارية أو علامات تجارية مسجلة لمدير ترخيص HDMI، وشركة في الولايات المتحدة وبلدان أخرى.

1 - السلامة الكهربائية



CAUTION

- تأكد دائمًا من توصيل تلفازك بأخذ مؤرض لتجنب صدمة كهربائية أو تلف.
- لتجنب خطر صدمة كهربائية أو حرائق أو إصابات خطيرة، لا تقم بإزالة الغطاء الخلفي للجهاز.
- يجب تشغيل هذا الجهاز وفقًا للإشارة الموجودة على لوحة تعريف الجهاز.
- تجنب زيادة الأحمال على مقبس الكهرباء أو المأخذ بوضع العديد من الأجهزة، حيث يمكن أن يؤدي ذلك إلى ارتفاع حرارة الجهاز والتسبب في حريق.
- قم بحماية تلفازك من الظروف البيئية القاسية مثل أشعة الشمس المباشرة، الرطوبة، ودرجات الحرارة الشديدة، حيث يمكن أن تؤثر بشكل سلبي على أدائه.
- يجب تمرير أسلاك الطاقة بحيث لا يتم الوقوف عليها أو الضغط عليها.
- إذا تلف كابل الطاقة، يجب استبداله من طرف الشركة المصنعة.

2 - السلامة للأطفال

- لا تثبت الجهاز بشكل غير مستقر، حيث يمكن أن يسقط.
- احتفظ بالأشياء الصغيرة والتي قد تشكل خطر ابتلاع أو تحتوي على مواد خطيرة بعيدًا عن متناول الأطفال.
- لا تسمح للأطفال بالصعود على الجهاز لتجنب التلف.
- احتفظ بالبطاريات بعيدًا عن متناول الأطفال.

3 - التنظيف

- استخدم قطعة قماش ناعمة وجافة لتنظيف الجهاز. تجنب المواد الكيميائية والسوائل، حيث يمكن أن تلحق ضررًا بالشاشة.
- افصل دائمًا التلفاز عن الكهرباء قبل التنظيف لتقليل خطر صدمة كهربائية أو ضرر.
- لا تستخدم جسمًا صلبًا لتنظيف الجهاز.

4 - التهوية

- تم تصميم الفتحات على الجهاز لتهويته حتى يشتغل بشكل صحيح.
- لتجنب تلف الجهاز، يجب عدم حجب هذه الفتحات.
- نظف المنافذ بانتظام حتى تبقى خالية من الغبار والأوساخ.

5 - الطاقة

- خلال العواصف أو عدم استخدام الجهاز لفترات طويلة، من المستحسن إيقاف تشغيله وفصل الجهاز عن الكهرباء.
- لا تستخدم الجهاز إذا لاحظت أن كابل الكهرباء أو المقبس تالف؛ قم بتبديلهم في أسرع وقت.

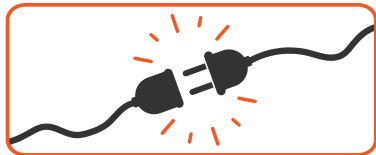

- لا تحاول إصلاح التلفاز بنفسك.
- فتح الجهاز يمكن أن يعرضك لصدمة كهربائية. كما أنه يلغي الضمان. اتصل بتقني مؤهل لأي إصلاح.

7 - البيئة

- لا تضع التلفاز تحت أشعة الشمس أو في بيئة ذات درجات حرارة منخفضة.
- لا تضع أي سوائل أمام الجهاز أو تقوم بتنظيفه بمواد كيميائية، حيث يمكن أن تلحق ضررًا به.
- لا تعرض هذا المنتج لصدمات عنيفة.

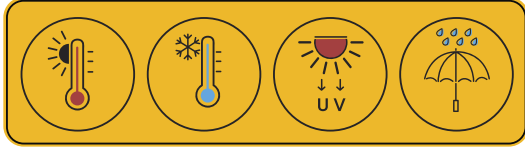

8 - الإعدادات الأولية

- قم بتوصيل الجهاز بمصدر طاقة مستقر واتبع التعليمات المعروضة على الشاشة. وهذا عادة يتضمن إعدادات اللغة، والاتصال بالواي فاي أو الشبكة، وبحث القنوات.
- قم بتوصيل جهاز فك التشفير الفضائي، أو جهاز الألعاب، أو أجهزة البث الحي باستخدام الكابلات IMDH المقدمة أو كابلات أخرى متوافقة.

9 - التحكم عن بعد

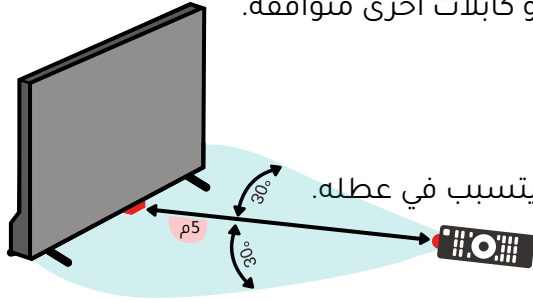

- تأكد من توجيه جهاز التحكم عن بعد نحو مستشعر التلفاز والاحتفاظ بخط الرؤية واضحًا للتشغيل السليم.
- لا تسقط أو تمشي على جهاز التحكم عن بعد أو تؤثر عليه بأي شكل من الأشكال. هذا قد يلحق ضررًا بمكوناته أو يتسبب في عطله.
- لا تضع أشياء بين جهاز التحكم عن بعد والمستشعر.
- لا تستخدم هذا الجهاز عن بعد في نفس الوقت مع جهاز تحكم عن بعد آخر لأجهزة أخرى.

10 - استخدام البطاريات

- قم بإدراج بطاريتين من الحجم AA وفقًا للعلامات الموجودة للقطبية (+ / -) داخل المقصورة. تأكد من أن البطاريات موجودة بشكل صحيح وثابتة.
- لا تستخدم البطاريات القديمة والجديدة معًا.
- قم بإزالة البطاريات من جهاز التحكم عن بعد إذا لم تكن تنوي استخدامه لفترة طويلة.
- عند التخلص من البطاريات المستخدمة، اتبع الإرشادات المتعلقة بإعادة التدوير والتخلص من البطاريات المعمول بها في منطقتك.
- احتفظ بالبطاريات بعيدًا عن متناول الأطفال والحيوانات الأليفة.
- لا تلقي البطاريات أبدًا في النار أو تعرضها لحرارة شديدة.
- يجب إدخال البطاريات وفقًا للقطبية الموجودة عليها وفي حجرة البطاريات لجهاز التحكم عن بعد.



منتج



بطارية

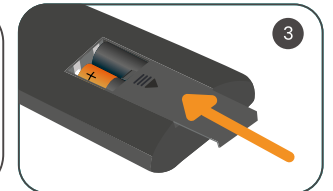
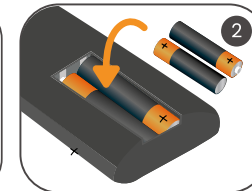
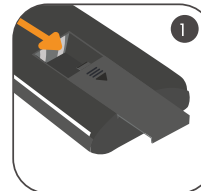

11 - القنوات والمدخل

- ابحث عن القنوات التلفزيونية المتاحة وقم بضبط قنواتك المفضلة للوصول السريع.
- استخدم زر «المدخل» على جهاز التحكم عن بعد للتبديل بين مصادر مختلفة، مثل مدخل HDMI أو USB أو AV.

12 - الصوت

- قم بضبط مستوى الصوت للتلفاز إلى مستوى مريح، مع الاهتمام بعدم التعرض لصوت مرتفع قد يلحق ضررًا بسمعك مع مرور الوقت.
- قم بتوصيل مكبرات صوت خارجية أو أنظمة صوت إذا كنت ترغب في تجربة صوت أفضل.

13 - إعدادات الشاشة

- قم بتخصيص إعدادات الشاشة، بما في ذلك السطوع والتباين والألوان، لتناسب تفضيلاتك الشخصية وتعزيز تجربتك في مشاهدة التلفزيون.
- قم بتنشيط وضع الاستعداد عندما لا يتم استخدام الجهاز لتجنب ترسب الصورة أو حرق الشاشة.
- من المستحسن أن تكون إضاءة الشاشة مناسبة عند مشاهدة التلفزيون. إضاءة غير كافية أو مشاهدة مطولة يمكن أن تلحق ضررًا بعينيك.

14 - المؤقت الآمن

قم بتعيين مؤقت آمن للتحكم في وقت الشاشة، خاصة للأطفال. تساهم هذه الميزة في إدارة وقت الشاشة وتعزز عادات الاستخدام الجيدة للتلفزيون.

15 - الإيقاف

لتوفير الطاقة وتمديد عمر الجهاز، لا تنس أن تطفئه عندما لا تستخدمه.

16 - إستكشاف الأخطاء وإصلاحها

إذا واجهتك مشاكل تقنية، راجع دليل المستخدم المرفق مع تلفزيونك أو اتصل بخدمة العملاء للحصول على مساعدة محترفة. في كثير من الأحيان، يمكن حل المشكلات باستخدام خطوات بسيطة لإستكشاف الأخطاء وإصلاحها.

17 - تعليمات لتثبيت القاعدة

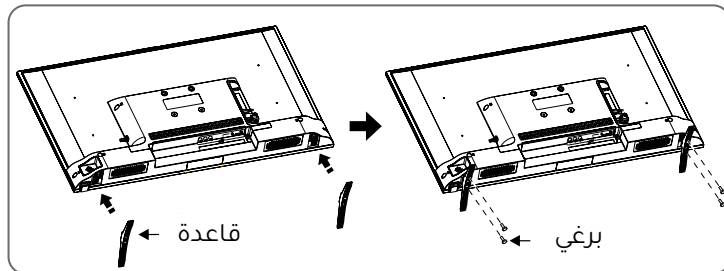

أولاً، يوضع الجهاز على سطح مستوي نظيف، يجب التمييز بين الجهة الأمامية من الخلفية و اليمنى من اليسرى للقاعدة، ومن ثم تثبيت قاعدة في الجزء السفلي من الغطاء الخلفي للجهاز كما هو مبين من قبل السهم في الشكل؛ محاذاة أعلى قاعدة تحديد المواقع الثقب / عمود و العمود السفلي / ثقب من الغطاء الخلفي للجهاز، ومحاذاة ثقوب المسامير، ومن ثم إرفاق المسامير (لاحظ أنه يجب تعديل وحدة قاعدة وفقا لحالة الشكل، وإلا فإنه لا يمكن تثبيته).

- يرجى شراء حامل تلفاز جداري مناسب لتثبيت جهازك.
- تأكد من أن سعة الحمولة على الحائط الذي يثبت عليه الحامل لا تقل على 4 أضعاف من وزن جهاز التلفاز والحامل لتجنب السقوط.
- يرجى الرجوع إلى التعليمات المقدمة مع التلفاز لتثبيته على الجدار.
- تأكد من عدم وجود كابل أو قناة في الجزء من الجدار أين سيتم تثبيت حامل تلفاز جداري.
- يرجى تكليف التثبيت لتقني محترف. لا يمكن اعتبار الشركة مسؤولة عن الحوادث أو الإصابات أو الأضرار الناجمة عن التثبيت غير الصحيح للتلفاز.

المسافة بين الثقوب على الجدار (HXV) (مم)	مسامير المطلوبة (مسامير الموصى بها طول) (مم)
50": 400 X 200	↑ 2 x M6 (26.5+L1 ≤ L ≤ 30+L1) ↓ 2 x M6 (5+L1' ≤ L' ≤ 7+L1')
43": 400 X 200	↑ 2 x M6 (26.5+L1 ≤ L ≤ 30+L1) ↓ 2 x M6 (5+L1' ≤ L' ≤ 7+L1')
40": 300x100	↑ 2X M4 (L=B+L1) ↓ 2XST4 (L'=B+L1')
32": 75x75	↑ 2X M4 (L=B+L1) ↓ 2XST4 (L'=B+L1')

*هذا الجدول هو لأغراض إرشادية فقط. يجب الرجوع إلى الدليل المرفق مع حامل الحائط.

ملاحظة :

- إذا تم العثور على مسامير في ثقب المسامير من قوس الجدار وراء التلفاز قبل تثبيت قوس الجدار، يجب إزالة المسامير ووضعها في مكان لإستخدامها في وقت لاحق.
- يرجى شراء مسامير الجدار وفقا للمتطلبات التقنية.
- إذا كانت الملحقات تحتوي على مسامير التنصت الذاتي ذات الذيل المسطح، يرجى تحديد ما إذا كانت مناسبة للإستخدام على أساس الوضع الفعلي لحامل تلفاز جداري.

19 - إعادة التدوير

مجموعة منفصلة. راجع أحكام البلدية.
قم بإفراغ الحزمة قبل وضعها في سلة المهملات.
تقليل حجم الحزمة قبل وضعها في سلة المهملات.



Summary

Welcome	10
Television user guide and safety instructions	11
1. Electrical safety	11
2. Child safety	11
3. Cleaning	11
4. Ventilation	11
5. Power	12
6. Repairs	12
7. Environment	12
8. Initial setup	12
9. Remote control	12
10. Battery use	13
11. Channels and inputs	13
12. Volume and audio	13
13. Screen settings	13
14. Safety timer	13
15. Power off	14
16. Troubleshooting	14
17. Base installation instructions	14
18. Wall mounting	14
19. Recycling	15



Welcome

Thanks for choosing the high-performance and multifunctional LED TV produced by STREAM. This precious thing will bring you better audiovisual enjoyment. The design of this product has given consideration to factors affecting personal safety, and the product itself has gone through strict tests prior to delivery. However, improper operation may result in electric shock and fire disaster. To ensure safety, prolong the service life of this product, and make sure the best performance of this product can be given full play to, please read the manual and marking label carefully before using it and comply with safety instructions. Please keep the user manual for later use.

Please read this manual carefully for proper usage before installation and use.
It is recommended to keep this manual properly for future check.
Actual images and illustrations may vary in appearance from reality.



The terms HDMI and HDMI High-Definition Multimedia Interface, and the HDMI Logo are trademarks or registered trademarks of HDMI Licensing Administrator, Inc. in the United States and other countries.



Television user guide and safety instructions

1. Electrical safety

- Always make sure to connect your television to a grounded outlet to prevent electrical shocks or damage.
- To avoid the risk of electrical shock, fire, or serious injury, do not remove the back cover of the device.
- This device should be powered as indicated on its identification plate.
- Avoid overloading power strips or outlets with too many devices, as this can cause overheating and pose a fire hazard.
- Protect your television from extreme environmental conditions, such as direct sunlight, humidity, and extreme temperatures, which can have a negative impact on its performance and lifespan.
- Power cables should be arranged so that they are not stepped on or pinched by objects placed on or against them.
- If the power cable is damaged, it should be replaced by the manufacturer.



2. Child safety

- Ensure that the television is securely anchored to prevent accidental tipping, especially if you have children or pets at home. Consider wall-mounting the television to prevent accidents.
- Keep small objects and objects that could cause choking or have potentially dangerous substances out of the reach of children.
- Do not allow children to climb on the device to avoid damage.
- Keep batteries out of the reach of children.

3. Cleaning

- Use a soft, lint-free, dry microfiber cloth to clean the screen and the exterior of the television. Avoid abrasive materials, chemicals, and liquids, as they can damage the screen.
- Always unplug the television before cleaning it to reduce the risk of electrical shock or damage.
- Do not use products that may damage the device to clean the television.
- Do not use a hard object to scrub the device.

4. Ventilation

- Ensure that your television has adequate ventilation by leaving space around it. Blocking vents can lead to overheating, which can affect performance and safety.
- Regularly clean the vents to ensure they are free from dust and debris.



5. Power

- During storms or when your television is not in use for extended periods, it is advisable to turn it off and unplug it to protect it from power surges and lightning strikes.
- Never use the television if you notice damage to the power cable or plug; replace them promptly.

6. Repairs

- Under no circumstances should you attempt to repair the television yourself. Opening the device can expose you to dangerous voltages and may void your warranty. Contact a qualified technician for any repairs.
- No parts are user-replaceable or repairable. Please contact qualified personnel in case of malfunction.

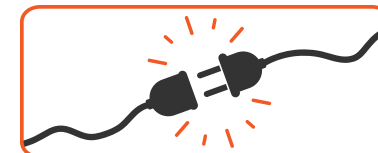

7. Environment

- Do not place the television in direct sunlight or in a low-temperature environment.
- Do not place any liquids in front of the device or clean it with chemicals, as this could damage it.
- Do not subject this product to severe shocks or extreme temperatures.

8. Initial setup

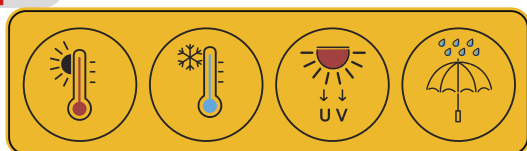

- Plug the television into a stable power source and follow the on-screen setup instructions. This typically includes language settings, Wi-Fi or network connection, and channel scanning.
- Connect your satellite receiver, gaming console, or streaming devices using the provided HDMI cables or other compatible cables.

9. Remote control

- Ensure you point the remote control at the television's sensor and maintain a clear line of sight for proper operation.
- Do not drop, step on, or impact the remote control in any way. This could damage its components or cause malfunctions.
- Do not place objects between the remote control and the sensor.
- Do not use this remote control simultaneously with another remote for other devices.

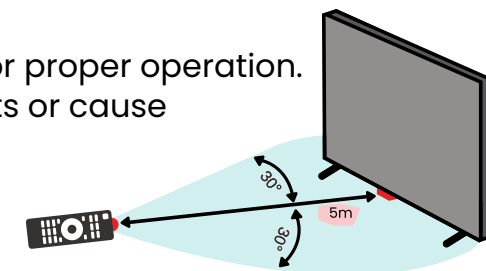

10. Battery use

- Insert two AA batteries in accordance with the polarity markings (+ / -) inside the compartment. Ensure the batteries are correctly aligned and securely in place.
- Do not use old and new batteries together.
- Remove the batteries from the remote control if you do not plan to use it for an extended period.
- When disposing of used batteries, follow the recycling and disposal guidelines for batteries in your area.
- Keep batteries out of the reach of children and pets.
- Never throw batteries into the fire or expose them to extreme heat.
- Batteries should be inserted following the polarity indicated on them and in the remote control's battery compartment.

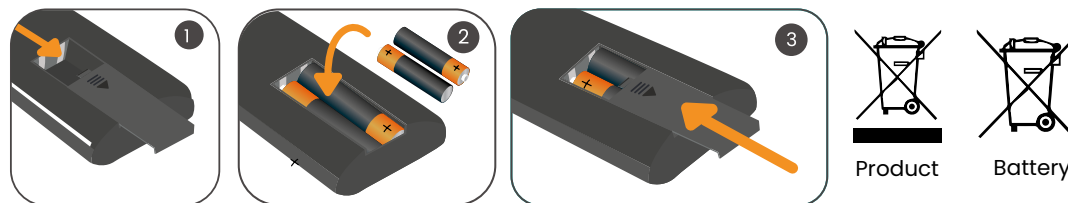

11. Channels and inputs

- Search for available TV channels and set up your favorite channels for quick access.
- Use the «Input» button on the remote control to switch between different sources, such as HDMI, USB, or AV inputs.

12. Volume and audio

- Adjust the television's volume to a comfortable level, ensuring you are not exposed to excessive noise that could damage your hearing over time.
- Connect external speakers or audio systems if you want a more immersive audio experience.

13. Screen settings

- Customize screen settings, including brightness, contrast, and colors, to suit your personal preferences and enhance your viewing experience.
- Activate standby mode or screensavers when the television is not in use to prevent image retention or screen burn-in.
- It is advisable to have appropriate ambient lighting when watching TV. Insufficient lighting or prolonged viewing can harm your eyes.

14. Safety timer

Set a safety timer to control screen time, especially for children. This feature helps manage screen time and promote healthy screen usage habits.



15. Power off

To save energy and extend the lifespan of your television, remember to turn it off when not in use.

16. Troubleshooting

If you encounter technical problems, refer to the user manual provided with your television or contact our customer service for professional assistance. Often, issues can be resolved with simple troubleshooting steps.

17. Base installation instructions

Put machine flat first, distinguish left right base and base installation front and back direction, then install base in bottom of machine back cover as arrow direction in figure align positioning hole/ column of top base and positioning column/ hole of bottom of machine back cover, align screw holes, then fasten screws (notice that base module has to be adjusted at figure status, otherwise it cannot be installed in).

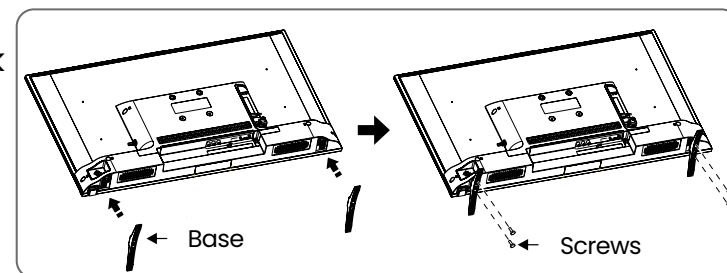

18. Wall mounting

- Please purchase a suitable TV wall mount when mounting your TV on the wall.
- Ensure that the bearing capacity of the wall for mount installation is no less than 4 times the weight of the TV set and the wall mount so as to avoid falling.
- Please refer to the instructions provided with the TV set and wall mount for installation.
- Make sure there is no cable or conduit in the wall section where a wall mount will be installed.
- Please entrust a professional technician to complete installation. The company shall not be liable for accidents, personal injury or damage caused by improper installation of TV set.

Distance between holes on the wall(HXV)(mm)	Required screws (recommended bolt length)(mm)
50": 400 X 200	↑ 2 x M6 (26.5+L1 L 30+L1) ↓ 2 x M6 (5+L 1' L' 7+L 1')
43": 400 X 200	↑ 2 x M6 (26.5+L1 L 30+L1) ↓ 2 x M6 (5+L 1' L' 7+L 1')
40": 300x100	↑ 2X M4 (L=B+L 1) ← ↓ 2XST4 (L'=B+L 1') ←
32": 75x75	↑ 2X M4 (L=B+L 1) ← ↓ 2XST4 (L'=B+L 1') ←

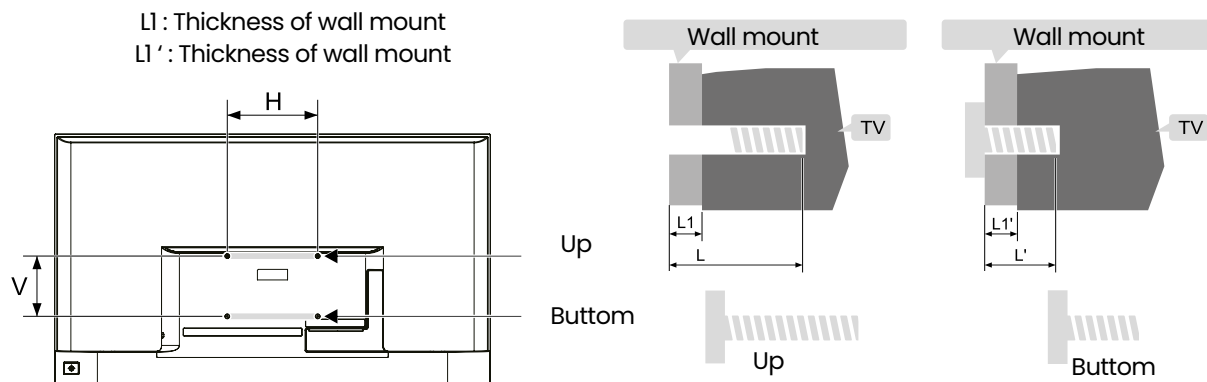

*This chart is for reference purposes only, please refer to the guide included with the wall mount.



Note:

- If any screws are found in the screw hole for wall mount behind the TV set before installing the wall mount, the screws shall be removed and put in place for later use.
- Please buy the wall screws according to the actual situation.
- If there are flat tail self-tapping screws in the accessories, please decide whether it is suitable for use according to the actual situation of the wall mount.

19. Recycling

Separate collection. Refer to the provisions of your municipality.

Empty the packaging before putting it in the collection bin.

Reduce the volume of the packaging before putting it in the collection bin.



Sommaire

Bienvenue	17
Guide de l'utilisateur de la télévision et instructions de sécurité	18
1. Sécurité électrique	18
2. Sécurité des enfants	18
3. Nettoyage	18
4. Ventilation	19
5. Alimentation	19
6. Réparations	19
7. Environnement	19
8. Configuration initiale	19
9. Télécommande	20
10. Utilisation des piles	20
11. Chaînes et entrées	20
12. Volume et audio	21
13. Paramètres de l'écran	21
14. Minuterie de sécurité	21
15. Extinction	21
16. Dépannage	21
17. Instructions d'installation de la base	21
18. Fixation murale	22
19. Recyclage	22



Bienvenue

Merci d'avoir choisi le téléviseur performant et multifonctionnel produit par STREAM. Cet appareil vous apportera une meilleure expérience audiovisuelle. La conception de ce produit a pris en considération les facteurs affectant la sécurité personnelle, et le produit lui-même a subi des tests stricts avant d'être livré. Cependant, une utilisation incorrecte peut entraîner un choc électrique et un incendie. Pour garantir la sécurité, prolonger la durée de vie de ce produit et s'assurer que les meilleures performances de ce produit peuvent être pleinement exploitées, veuillez lire attentivement le manuel et l'étiquette de marquage avant de l'utiliser et respectez les consignes de sécurité. Veuillez conserver le manuel d'utilisation pour une utilisation ultérieure.

Veuillez lire attentivement ce manuel pour une utilisation correcte avant l'installation et l'utilisation.

Il est recommandé de conserver ce manuel pour toute vérification ultérieure.
Les images et illustrations réelles peuvent différer de la réalité.



Les termes HDMI et HDMI High-Definition Multimedia Interface, ainsi que le logo HDMI sont des marques ou des marques déposées de HDMI Licensing Administrator, Inc. aux États-Unis et dans d'autres pays.



1. Sécurité électrique

- Veillez toujours connecter votre téléviseur à une prise de terre pour éviter les chocs électriques ou les dommages.
- Pour éviter tout risque de choc électrique, d'incendie ou de blessures graves, ne retirez pas le couvercle arrière de l'appareil.
- Cet appareil doit être alimenté conformément à ce qui est indiqué sur sa plaque d'identification.
- Évitez de surcharger les multiprises ou les prises avec trop d'appareils, car cela peut provoquer une surchauffe et représenter un risque d'incendie.
- Protégez votre téléviseur des conditions environnementales extrêmes, telles que la lumière directe du soleil, l'humidité et les températures extrêmes, qui peuvent avoir un impact négatif sur ses performances et sa durée de vie.
- Les câbles d'alimentation doivent être disposés de manière à ce qu'ils ne soient pas piétinés ni pincés par des objets placés sur ou contre eux.
- Si le câble d'alimentation est endommagé, il doit être remplacé par le fabricant.

**CAUTION**

2. Sécurité des enfants

- Assurez-vous que le téléviseur est solidement fixé pour éviter tout renversement accidentel, en particulier si vous avez des enfants ou des animaux domestiques à la maison. Envisagez de fixer le téléviseur au mur pour prévenir les accidents.
- Gardez les petits objets et les objets pouvant provoquer une suffocation ou que leurs substances est potentiellement dangereuses hors de portée des enfants.
- N'autorisez pas les enfants à grimper sur l'appareil pour éviter tout dommage.
- Gardez les piles hors de portée des enfants.

3. Nettoyage

- Utilisez un chiffon doux, sans peluche et sec en microfibre pour nettoyer l'écran et l'extérieur du téléviseur. Évitez les matériaux abrasifs, les produits chimiques et les liquides, car ils peuvent endommager l'écran.
- Débranchez toujours le téléviseur avant de le nettoyer pour réduire le risque de choc électrique ou de dommages.
- N'utilisez pas de produits susceptibles d'endommager l'appareil pour nettoyer le téléviseur.
- N'utilisez pas d'objet dur pour frotter l'appareil.

4. Ventilation

- Assurez-vous que votre téléviseur bénéficie d'une ventilation adéquate en laissant de l'espace libre autour de lui. Obstruer les événements peut entraîner une surchauffe, ce qui peut affecter les performances et la sécurité.
- Nettoyez régulièrement les événements pour vous assurer qu'ils sont exempts de poussière et de débris.

5. Alimentation

- En cas d'orage ou lorsque votre téléviseur n'est pas utilisé pendant de longues périodes, il est conseillé de l'éteindre et de le débrancher pour le protéger contre les surtensions et les décharges de foudre.
- N'utilisez jamais le téléviseur si vous constatez un dommage du câble d'alimentation ou à la fiche ; remplacez-les rapidement.

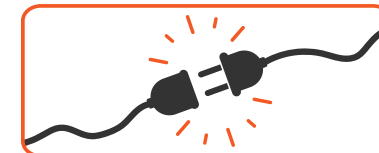

6. Réparations

- En aucune circonstance, ne tentez de réparer le téléviseur vous-même. Ouvrir l'appareil peut vous exposer à des tensions dangereuses et peut annuler votre garantie. Contactez un technicien qualifié pour toute réparation.
- Aucune pièce n'est remplaçable ou réparable par l'utilisateur. Veuillez contacter du personnel qualifié en cas de dysfonctionnement.

7. Environnement

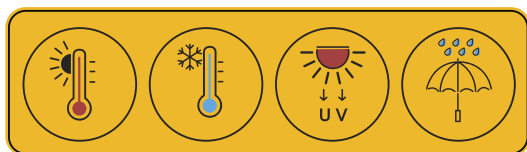

- Ne placez pas le téléviseur en plein soleil ou dans un environnement à basse température.
- Ne placez aucun liquide devant l'appareil ni ne le nettoyez avec des substances chimiques, car cela pourrait l'endommager.
- Ne soumettez pas ce produit à des chocs violents ni à des températures extrêmes.

8. Configuration initiale

- Branchez le téléviseur sur une source d'alimentation stable et suivez les instructions de configuration à l'écran. Cela inclut généralement les paramètres de langue, la connexion Wi-Fi ou réseau et la recherche des chaînes.
- Connectez votre décodeur satellite, console de jeux ou périphériques de diffusion en continu à l'aide des câbles HDMI fournis ou d'autres câbles compatibles.

9. Télécommande

- Assurez-vous de pointer la télécommande vers le capteur du téléviseur et de maintenir une ligne de mire claire pour un bon fonctionnement.
- Ne laissez pas tomber, ne marchez pas dessus ni n'impactez la télécommande de quelque manière que ce soit. Cela pourrait endommager les composants ou entraîner des dysfonctionnements.
- Ne placez pas d'objets entre la télécommande et le capteur.
- N'utilisez pas cette télécommande en même temps qu'une autre télécommande pour d'autres appareils.

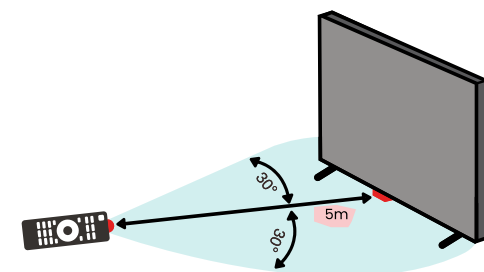

10. Utilisation des piles

- Insérez deux piles de taille AA conformément aux marquages de polarité (+ / -) à l'intérieur du compartiment. Assurez-vous que les piles sont correctement alignées et bien en place.
- N'utilisez pas de piles usagées et neuves ensemble.
- Retirez les piles de la télécommande si vous ne prévoyez pas de l'utiliser pendant longtemps.
- Lorsque vous jetez des piles usagées, suivez les directives de recyclage et d'élimination des piles qui s'appliquent dans votre région.
- Gardez les piles hors de portée des enfants et des animaux domestiques.
- Ne jetez jamais les piles dans le feu ni les exposez à une chaleur extrême.
- Les piles doivent être insérées en suivant la polarité indiquée sur ces dernières et dans le compartiment des piles de la télécommande.

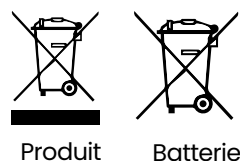
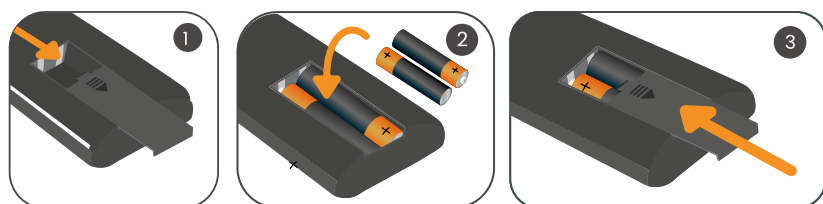

11. Chaînes et entrées

- Recherchez les chaînes TV disponibles et configurez vos chaînes préférées pour un accès rapide.
- Utilisez le bouton «Entrée» de la télécommande pour basculer entre différentes sources, telles que les OKs HDMI, USB ou AV.

12. Volume et audio

- Ajustez le volume du téléviseur à un niveau confortable, en veillant à ne pas vous exposer à un bruit excessif, susceptible d'endommager votre ouïe au fil du temps.
- Connectez des enceintes externes ou des systèmes audios si vous souhaitez bénéficier d'une expérience audio plus immersive.

13. Paramètres de l'écran

- Personnalisez les paramètres de l'écran, notamment la luminosité, le contraste et les couleurs, pour les adapter à vos préférences personnelles et optimiser votre expérience de visionnage.
- Activez le mode veille ou les économiseurs d'écran lorsque le téléviseur n'est pas utilisé pour éviter la rétention d'image ou les brûlures d'écran.
- Il est conseillé d'avoir un éclairage doux approprié lorsque vous regardez la télévision. Un éclairage insuffisant ou un visionnage prolongé peuvent endommager vos yeux.

14. Minuterie de sécurité

Définissez une minuterie de sécurité pour contrôler le temps d'écran, en particulier pour les enfants. Cette fonctionnalité contribue à gérer le visionnage et à promouvoir de bonnes habitudes d'utilisation de l'écran.

15. Extinction

Pour économiser de l'énergie et prolonger la durée de vie de votre téléviseur, n'oubliez pas de l'éteindre lorsque vous ne l'utilisez pas.

16. Dépannage

Si vous rencontrez des problèmes techniques, consultez le manuel d'utilisation fourni avec votre téléviseur ou contactez notre service clientèle pour obtenir une assistance professionnelle. Souvent, les problèmes peuvent être résolus avec des étapes de dépannage simples.

17. Instructions d'installation de la base

Placez d'abord le téléviseur sur une surface plate et propre, distinguez les directions avant et arrière de l'installation de la base gauche et droite, puis installez la base dans le fond du couvercle arrière du téléviseur comme indiqué par la flèche dans la figure ; alignez le trou/la colonne de positionnement de la base supérieure et la colonne/le trou de positionnement du fond du couvercle arrière du téléviseur, alignez les trous de vis, puis fixez les vis (notez que le module de base doit être ajusté selon l'état de la figure, sinon il ne peut pas être installé).

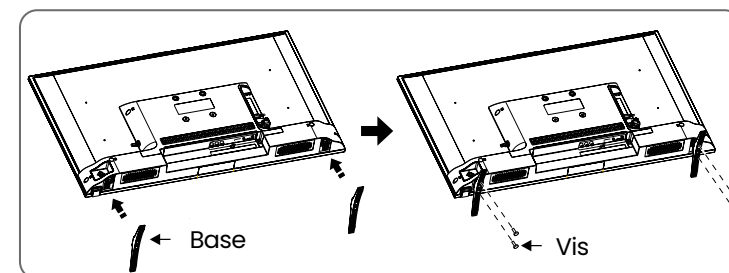

18. Fixation murale

- Le téléviseur doit être fixé sur un mur vertical.
- Ce téléviseur n'est pas destiné à être installé sur un mur incliné.
- Ne montez pas le téléviseur dans une position instable, car il pourrait tomber.
- En respectant attentivement ces mises en garde et en suivant les instructions d'utilisation, vous profiterez d'une expérience de visionnage sûre et de haute qualité avec votre nouveau téléviseur.
- Veuillez consulter le manuel d'utilisation complet fourni avec votre téléviseur pour plus de détails sur ses fonctionnalités et ses fonctions. Profitez de votre télévision et du divertissement qu'elle apporte à votre vie !

Note :

- Si des vis sont trouvées dans le trou de vis du support mural derrière le téléviseur avant l'installation du support mural, les vis doivent être retirées et mises en place pour une utilisation ultérieure.
- Veuillez acheter les vis murales en fonction de la situation réelle.
- Si les accessoires contiennent des vis autotaraudeuses à queue plate, veuillez décider si elles conviennent à l'utilisation en fonction de la situation réelle du support mural.

Distance entre les trous sur le mur(HXV)(mm)	Vis nécessaires (longueur de boulon recommandée)(mm)
50": 400 X 200	↑ 2 x M6 (26.5+L1 L 30+L1) ↓ 2 x M6 (5+L1' L' 7+L1')
43": 400 X 200	↑ 2 x M6 (26.5+L1 L 30+L1) ↓ 2 x M6 (5+L1' L' 7+L1')
40": 300x100	↑ 2X M4 (L=B+L 1) ↓ 2XST4 (L'=B+L 1)
32": 75x75	↑ 2X M4 (L=B+L 1) ↓ 2XST4 (L'=B+L 1)

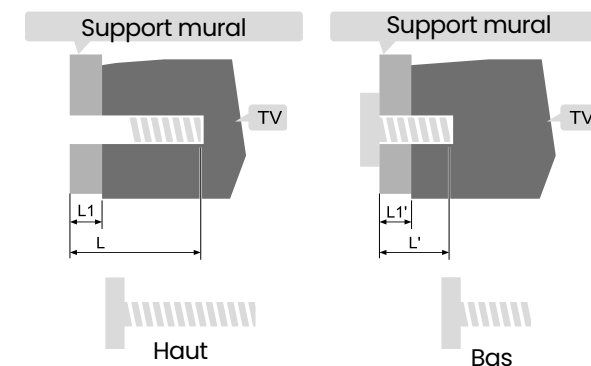
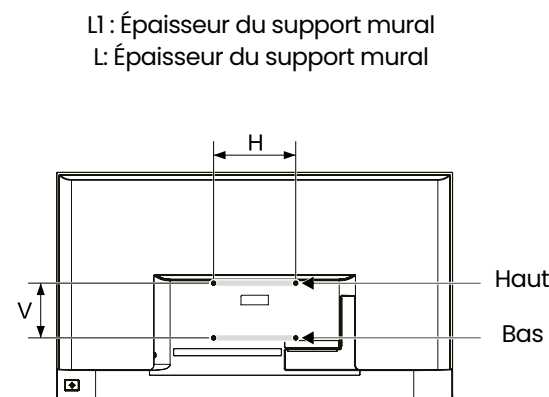

* Ce tableau est à titre indicatif seulement, il faut se référer au guide inclus avec le support mural.

19. Recyclage



Collecte séparée. Reportez-vous aux dispositions de votre municipalité.
 Videz l'emballage avant de le mettre dans le bac de collecte.
 Réduisez le volume de l'emballage avant de le mettre dans le bac de collecte.



Contenido

Bienvenido	24
Guía del usuario de la televisión e instrucciones de seguridad	25
1. Seguridad eléctrica	25
2. Seguridad para niños	25
3. Limpieza	25
4. Ventilación	25
5. Alimentación	26
6. Reparaciones	26
7. Entorno	26
8. Configuración inicial	26
9. Control remoto	26
10. Uso de pilas	27
11. Canales e entradas	27
12. Volumen y audio	27
13. Configuración de pantalla	27
14. Temporizador de seguridad	28
15. Apagado	28
16. Solución de problemas	28
17. Instrucciones de instalación de la base	28
18. Montaje en pared	28
19. Reciclaje	29



Bienvenido

Gracias por elegir el televisor LED de alto rendimiento y multifuncional producido por STREAM. Esta preciosidad le aportará un mayor disfrute audiovisual. En el diseño de este producto se han tenido en cuenta los factores que afectan a la seguridad personal, y el propio producto ha sido sometido a estrictas pruebas antes de su entrega. Sin embargo, un funcionamiento inadecuado puede provocar una descarga eléctrica o un incendio. Para garantizar la seguridad, prolongar la vida útil de este producto y asegurarse de que se puede aprovechar al máximo su rendimiento, lea atentamente el manual y la etiqueta de marcado antes de utilizarlo y siga las instrucciones de seguridad. Conserve el manual de usuario para su uso posterior.

Por favor, lea atentamente este manual para un uso adecuado antes de la instalación y el uso. Se recomienda guardar este manual adecuadamente para futuras comprobaciones. Las imágenes e ilustraciones reales pueden diferir de la realidad.



Los términos HDMI y HDMI High-Definition Multimedia Interface, y el logotipo HDMI son marcas comerciales o marcas registradas de HDMI Licensing Administrator, Inc. en Estados Unidos y otros países.



Guía del usuario de la televisión e instrucciones de seguridad

1. Seguridad eléctrica

- Siempre asegúrese de conectar su televisor a un enchufe con toma de tierra para evitar descargas eléctricas o daños.
- Para prevenir riesgos de descargas eléctricas, incendios o lesiones graves, no retire la cubierta trasera del dispositivo.
- Este dispositivo debe ser alimentado de acuerdo a lo indicado en su placa de identificación.
- Evite sobrecargar regletas o enchufes con demasiados dispositivos, ya que esto puede causar sobrecalentamiento y representar un riesgo de incendio.
- Proteja su televisor de condiciones ambientales extremas, como luz solar directa, humedad y temperaturas extremas, que pueden afectar negativamente su rendimiento y vida útil.
- Asegúrese de que los cables de alimentación no estén atravesados ni atrapados por objetos apoyados sobre ellos.
- Si el cable de alimentación está dañado, debe ser reemplazado por el fabricante.

**CAUTION**

2. Seguridad para niños

- Asegúrese de que el televisor esté firmemente asegurado para evitar vuelcos accidentales, especialmente si tiene niños o mascotas en casa. Considere la posibilidad de montar el televisor en la pared para prevenir accidentes.
- Mantenga objetos pequeños y potencialmente peligrosos que puedan causar asfixia o cuyas sustancias sean peligrosas fuera del alcance de los niños.
- No permita que los niños suban sobre el dispositivo para evitar daños.
- Mantenga las pilas fuera del alcance de los niños.

3. Limpieza

- Utilice un paño suave, sin pelusa y seco de microfibra para limpiar la pantalla y el exterior del televisor. Evite materiales abrasivos, productos químicos y líquidos, ya que pueden dañar la pantalla.
- Siempre desconecte el televisor antes de limpiarlo para reducir el riesgo de descargas eléctricas o daños.
- No utilice productos que puedan dañar el dispositivo para limpiar el televisor.
- No utilice objetos duros para frotar el dispositivo.

4. Ventilación

- Asegúrese de que su televisor tenga una ventilación adecuada dejando espacio libre a su alrededor. Bloquear las salidas de aire puede provocar sobrecalentamiento, lo que puede afectar el rendimiento y la seguridad.
- Limpie regularmente las salidas de aire para asegurarse de que estén libres de polvo y obstrucciones.



5. Alimentación

- En caso de tormentas o cuando el televisor no se utilice durante largos períodos, se recomienda apagarlo y desconectarlo para protegerlo contra sobretensiones y descargas eléctricas.
- Nunca utilice el televisor si encuentra daños en el cable de alimentación o en el enchufe; repárelos rápidamente.

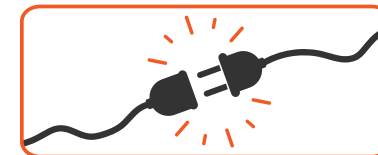

6. Reparaciones

- Bajo ninguna circunstancia intente reparar el televisor usted mismo. Abrir el dispositivo puede exponerlo a tensiones peligrosas y anular la garantía. Contacte a un técnico calificado para cualquier reparación.
- Ninguna pieza es reemplazable o reparable por el usuario. Por favor, póngase en contacto con personal cualificado en caso de mal funcionamiento.

7. Entorno

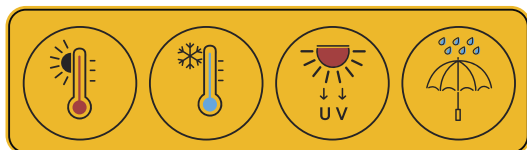

- No coloque el televisor bajo la luz directa del sol ni en un entorno de baja temperatura.
- No coloque ningún líquido frente al dispositivo ni lo limpie con sustancias químicas, ya que esto podría dañarlo.
- No exponga este producto a golpes fuertes ni a temperaturas extremas.

8. Configuración inicial

- Conecte el televisor a una fuente de alimentación estable y siga las instrucciones de configuración en pantalla. Esto generalmente incluye configurar el idioma, la conexión Wi-Fi o de red y la búsqueda de canales.
- Conecte su decodificador de satélite, consola de juegos u otros dispositivos de transmisión con los cables HDMI proporcionados u otros cables compatibles.

9. Control remoto

- Asegúrese de apuntar el control remoto hacia el sensor del televisor y de mantener una línea de visión clara para un funcionamiento óptimo.
- No deje caer, pise ni golpee el control remoto de ninguna manera, ya que esto podría dañar los componentes o causar mal funcionamiento.
- No coloque objetos entre el control remoto y el sensor.

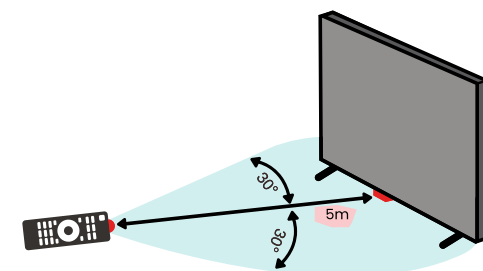

- No utilice este control remoto al mismo tiempo que otro control remoto para otros dispositivos.

10. Uso de pilas

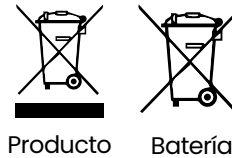
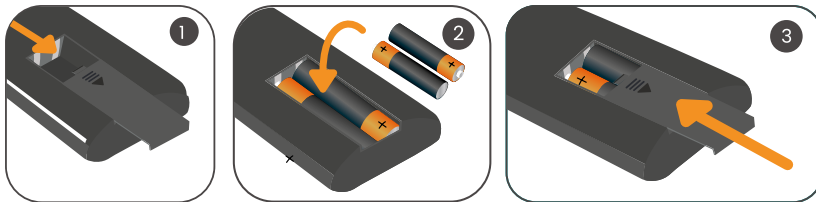

- Inserte dos pilas de tamaño AA de acuerdo con las indicaciones de polaridad (+ / -) dentro del compartimento. Asegúrese de que las pilas estén correctamente alineadas y en su lugar.
- No utilice pilas usadas y nuevas juntas.
- Retire las pilas del control remoto si no planea usarlo durante mucho tiempo.
- Cuando deseche pilas usadas, siga las pautas de reciclaje y eliminación de pilas aplicables en su región.
- Mantenga las pilas fuera del alcance de los niños y las mascotas.
- Nunca arroje las pilas al fuego ni las exponga a un calor extremo.
- Las pilas deben ser insertadas siguiendo la polaridad indicada en ellas y en el compartimento de pilas del control remoto.

11. Canales e entradas

- Busque los canales de televisión disponibles y configure sus canales favoritos para un acceso rápido.
- Utilice el botón «Entrada» en el control remoto para cambiar entre diferentes fuentes, como entradas HDMI, USB o AV.

12. Volumen y audio

- Ajuste el volumen del televisor a un nivel cómodo, evitando exponerse a ruidos excesivos que puedan dañar su audición con el tiempo.
- Conecte altavoces externos o sistemas de audio si desea disfrutar de una experiencia de audio más inmersiva.

13. Configuración de pantalla

- Personalice la configuración de la pantalla, incluyendo brillo, contraste y colores, para adaptarlos a sus preferencias personales y optimizar su experiencia de visualización.
- Active el modo de reposo o protectores de pantalla cuando el televisor no esté en uso para evitar la retención de imagen o quemaduras en la pantalla.
- Se recomienda tener una iluminación suave adecuada cuando vea la televisión. La iluminación insuficiente o la visualización prolongada pueden dañar sus ojos.



14. Temporizador de seguridad

Configure un temporizador de seguridad para controlar el tiempo de pantalla, especialmente para los niños. Esta función ayuda a gestionar la visualización y promover buenos hábitos de uso de la pantalla.

15. Apagado

Para ahorrar energía y prolongar la vida útil de su televisor, recuerde apagarlo cuando no lo esté utilizando.

16. Solución de problemas

Si experimenta problemas técnicos, consulte el manual de usuario proporcionado con su televisor o póngase en contacto con nuestro servicio de atención al cliente para obtener asistencia profesional. A menudo, los problemas se pueden resolver con pasos de solución de problemas simples.

17. Instrucciones de instalación de la base

En primer lugar coloque el televisor en una superficie plana, y distinga entre la base izquierda y derecha. Introduzca la base izquierda en la parte inferior de la carcasa trasera, y haga lo mismo con la base derecha (tal y como se aprecia en la imagen). Una vez fijadas las 2 bases en sus respectivos orificios, introduzca los tornillos y apriételos, para que ambas bases queden totalmente fijas.

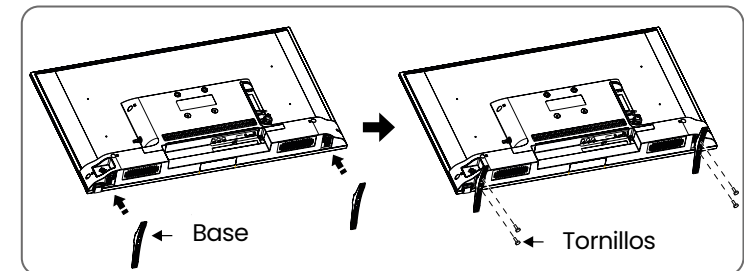

18. Montaje en pared

- Adquiera un soporte de pared adecuado para montar su televisor en la pared.
- Asegúrese de que la capacidad de carga de la pared para la instalación del soporte no sea inferior a 4 veces el peso del televisor y del soporte de pared para evitar su caída.
- Consulte las instrucciones suministradas con el televisor y el soporte de pared para su instalación.
- Asegúrese de que no hay ningún cable o conducto en la sección de la pared donde se instalará el soporte de pared.
- Confíe la instalación a un técnico profesional. La empresa no se responsabiliza de los accidentes, lesiones personales o daños causados por una instalación incorrecta del televisor.

Medidas VESA (mm)	Tornillos necesarios (longitud de tornillo recomendada) (mm)
50": 400 X 200	↑ 2 x M6 (26.5+L1 L 30+L1) ↓ 2 x M6 (5+L1' L' 7+L1')
43": 400 X 200	↑ 2 x M6 (26.5+L1 L 30+L1) ↓ 2 x M6 (5+L1' L' 7+L1')
40": 300x100	↑ 2X M4 (L=B+L1) ↓ 2XST4 (L'=B+L1')
32": 75x75	↑ 2X M4 (L=B+L1) ↓ 2XST4 (L'=B+L1')

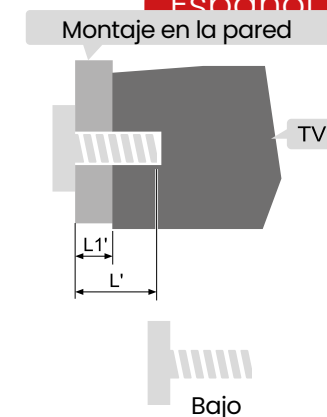
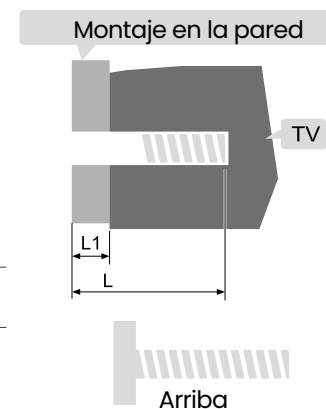
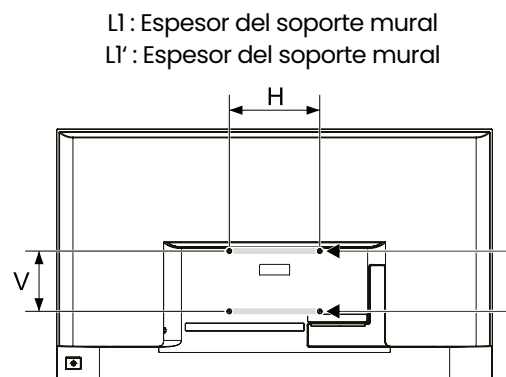

*Esta tabla es solo a título informativo, se debe consultar la guía incluida con el soporte de pared.

Nota:

- Si se encuentra algún tornillo en el orificio para el soporte de pared detrás del televisor antes de instalar el soporte de pared, los tornillos deberán ser retirados y colocados para su uso posterior.
- Por favor, compre los tornillos de pared de acuerdo con la situación real.
- Si hay tornillos autorroscantes de cola plana en los accesorios, decida si son adecuados para su uso según la situación real del soporte de pared.

19. Reciclaje

Recogida selectiva. Consulte las disposiciones de su municipio.



Vacíe los envases antes de depositarlos en el contenedor de recogida.

Reduzca el volumen de los envases antes de depositarlos en el contenedor de recogida.

Conteúdos

Bem-vindo	31
Guia do usuário da televisão e instruções de segurança	32
1. Segurança Elétrica	32
2. Segurança para crianças	32
3. Limpeza	32
4. Ventilação	33
5. Alimentação	33
6. Reparações	33
7. Ambiente	33
8. Configuração inicial	33
9. Controle Remoto	34
10. Uso de pilhas	34
11. Canais e entradas	34
12. Volume e áudio	34
13. Configurações de Tela	35
14. Temporizador de segurança	35
15. Desligamento	35
16. Solução de problemas	35
17. Instruções de instalação base	35
18. Montagem na parede	36
19. Reciclagem	36



Bem-vindo

Obrigado por escolher a TV LED de alto desempenho e multi-funcional produzida pela STREAM. Esta coisa preciosa vai trazer-lhe um melhor prazer audiovisual. A concepção deste produto teve em consideração factores que afectam a segurança pessoal, e o próprio produto passou por testes rigorosos antes de ser entregue. No entanto, o funcionamento incorrecto pode resultar em choque eléctrico e incêndio catastrófico. Para garantir a segurança, prolongar a vida útil deste produto, e assegurar que o melhor desempenho deste produto pode ser desempenhado na íntegra, leia atentamente o manual e a etiqueta de marcação antes de o utilizar e cumpra as instruções de segurança. É favor guardar o manual do utilizador para utilização posterior.

Leia atentamente este manual para uma utilização correcta antes da instalação e utilização. Recomenda-se manter este manual devidamente guardado para futura verificação. As imagens e ilustrações reais podem diferir da realidade.



Os termos HDMI e HDMI High-Definition Multimedia Interface, e o logótipo HDMI são marcas comerciais ou marcas registadas da HDMI Licensing Administrator, Inc. nos Estados Unidos e noutros países.



1. Segurança Elétrica

- Certifique-se sempre de ligar a sua televisão a uma tomada com ligação à terra para evitar choques elétricos ou danos.
- Para evitar riscos de choques elétricos, incêndios ou lesões graves, não remova a tampa traseira do aparelho.
- Este dispositivo deve ser alimentado de acordo com o que está indicado na sua placa de identificação.
- Evite sobrecarregar réguas ou tomadas com muitos dispositivos, pois isso pode causar superaquecimento e representar um risco de incêndio.
- Proteja a sua televisão de condições ambientais extremas, como luz solar direta, umidade e temperaturas extremas, que podem afetar negativamente o seu desempenho e vida útil.
- Certifique-se de que os cabos de alimentação não sejam pisados ou esmagados por objetos apoiados sobre eles.
- Se o cabo de alimentação estiver danificado, ele deve ser substituído pelo fabricante.

**CAUTION**

2. Segurança para crianças

- Certifique-se de que a televisão esteja firmemente fixada para evitar tombamentos acidentais, especialmente se tiver crianças ou animais de estimação em casa. Considere a possibilidade de fixar a televisão na parede para prevenir acidentes.
- Mantenha objetos pequenos e objetos que possam causar sufocamento ou cujas substâncias sejam potencialmente perigosas fora do alcance das crianças.
- Não permita que as crianças subam no aparelho para evitar danos.
- Mantenha as pilhas fora do alcance das crianças.

3. Limpeza

- Utilize um pano macio, sem fiapos e seco de microfibra para limpar a tela e o exterior da televisão. Evite materiais abrasivos, produtos químicos e líquidos, pois podem danificar a tela.
- Sempre desligue a televisão antes de limpá-la para reduzir o risco de choque elétrico ou danos.
- Não utilize produtos que possam danificar o aparelho para limpar a televisão.
- Não utilize objetos duros para esfregar o aparelho.



4. Ventilação

- Certifique-se de que a sua televisão tenha uma ventilação adequada deixando espaço livre ao seu redor. Bloquear as saídas de ar pode levar ao superaquecimento, o que pode afetar o desempenho e a segurança.
- Limpe regularmente as saídas de ar para garantir que estejam livres de poeira e detritos.

5. Alimentação

- Em caso de tempestade ou quando a televisão não for usada por longos períodos, é aconselhável desligá-la e desconectá-la para protegê-la contra sobretensões e descargas elétricas.
- Nunca utilize a televisão se o cabo de alimentação ou o plugue estiverem danificados; substitua-os rapidamente.

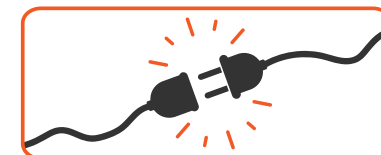

6. Reparações

- Sob nenhuma circunstância tente reparar a televisão por conta própria. Abrir o aparelho pode expô-lo a tensões perigosas e pode anular a garantia. Entre em contato com um técnico qualificado para qualquer reparação.
- Nenhuma peça é substituível ou reparável pelo usuário. Por favor, contate pessoal qualificado em caso de mau funcionamento.

7. Ambiente

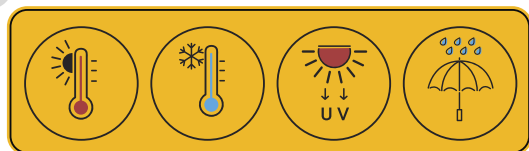

- Não coloque a televisão sob luz solar direta ou em um ambiente de baixa temperatura.
- Não coloque nenhum líquido na frente do aparelho nem o limpe com substâncias químicas, pois isso pode danificá-lo.
- Não exponha este produto a choques violentos ou temperaturas extremas.

8. Configuração inicial

- Conecte a televisão a uma fonte de alimentação estável e siga as instruções de configuração na tela. Isso geralmente inclui a configuração do idioma, a conexão Wi-Fi ou de rede e a busca de canais.
- Conecte o seu decodificador de satélite, console de jogos ou outros dispositivos de transmissão usando os cabos HDMI fornecidos ou outros cabos compatíveis.

9. Controle Remoto

- Certifique-se de apontar o controle remoto para o sensor da televisão e manter uma linha de visão clara para um bom funcionamento.
- Não deixe cair, pise ou danifique o controle remoto de nenhuma forma, pois isso pode danificar os componentes ou causar mau funcionamento.
- Não coloque objetos entre o controle remoto e o sensor.
- Não use este controle remoto ao mesmo tempo que outro controle remoto para outros dispositivos.

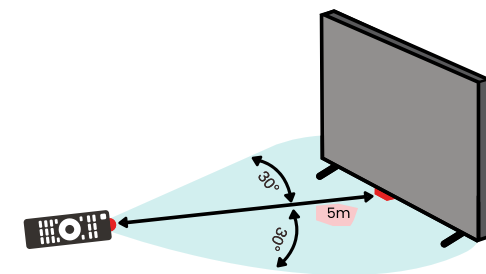

10. Uso de pilhas

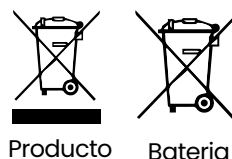
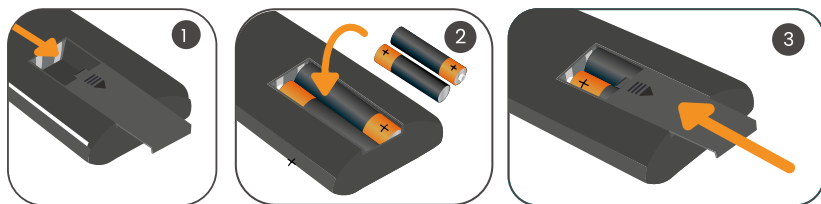

- Insira duas pilhas do tamanho AA de acordo com as indicações de polaridade (+ / -) dentro do compartimento. Certifique-se de que as pilhas estejam corretamente alinhadas e no lugar.
- Não utilize pilhas usadas e novas juntas.
- Retire as pilhas do controle remoto se não planeja usá-lo por um longo período.
- Ao descartar pilhas usadas, siga as diretrizes de reciclagem e descarte de pilhas que se aplicam em sua região.
- Mantenha as pilhas fora do alcance de crianças e animais de estimação.
- Nunca jogue pilhas no fogo nem as exponha a calor extremo.
- As pilhas devem ser inseridas de acordo com a polaridade indicada nelas e no compartimento de pilhas do controle remoto.

11. Canais e entradas

Procure pelos canais de TV disponíveis e configure seus canais favoritos para acesso rápido.

Utilize o botão «Entrada» no controle remoto para alternar entre diferentes fontes, como entradas HDMI, USB ou AV.

12. Volume e áudio

- Ajuste o volume da televisão para um nível confortável, evitando exposição a ruídos excessivos que possam prejudicar sua audição ao longo do tempo.
- Conecte alto-falantes externos ou sistemas de áudio se desejar uma experiência de áudio mais imersiva.



13. Configurações de Tela

- Personalize as configurações de tela, incluindo brilho, contraste e cores, de acordo com suas preferências pessoais para otimizar sua experiência de visualização.
- Ative o modo de espera ou protetores de tela quando a televisão não estiver em uso para evitar retenção de imagem ou queimaduras na tela.
- É aconselhável ter iluminação suave adequada quando estiver assistindo à televisão. Iluminação insuficiente ou visualização prolongada podem prejudicar seus olhos.

14. Temporizador de segurança

Configure um temporizador de segurança para controlar o tempo de tela, especialmente para as crianças. Essa função ajuda a gerenciar a visualização e promover bons hábitos de uso da tela.

15. Desligamento

Para economizar energia e prolongar a vida útil de sua televisão, não se esqueça de desligá-la quando não estiver em uso.

Solução de Problemas

Se você encontrar problemas técnicos, consulte o manual do usuário fornecido com sua televisão ou entre em contato com nosso serviço de atendimento ao cliente para obter assistência profissional. Muitas vezes, os problemas podem ser resolvidos com etapas simples de solução de problemas.

16. Solução de problemas

Se você encontrar problemas técnicos, consulte o manual do usuário fornecido com sua televisão ou entre em contato com nosso serviço de atendimento ao cliente para obter assistência profissional. Muitas vezes, os problemas podem ser resolvidos com etapas simples de solução de problemas.

17. Instruções de instalação base

Colocar primeiro a máquina plana, distinguir entre a base esquerda direita e a instalação da base na direcção da frente e de trás, depois instalar a base no fundo da tampa traseira da máquina como direcção da seta na figura alinhar furo/ coluna de posicionamento da base superior e coluna de posicionamento do fundo da tampa traseira da máquina, alinhar os furos dos parafusos, depois fixar os parafusos (repare que o módulo base tem de ser ajustado no estado da figura, caso contrário não pode ser instalado em .)

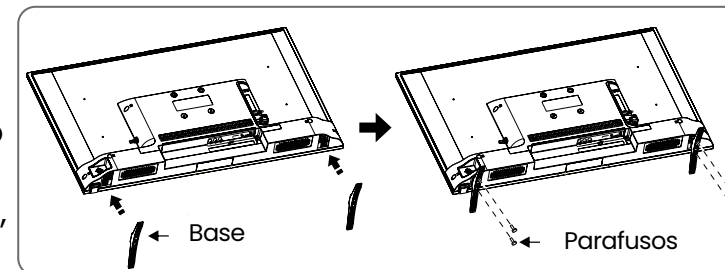

18. Montagem na parede

- Por favor, adquira um suporte de parede adequado para TV quando montar a sua TV na parede.
- Assegure-se de que a capacidade de suporte da parede para montagem na parede não seja inferior a 4 vezes o peso do aparelho de TV e do suporte de parede, de modo a evitar a queda.
- Consulte as instruções fornecidas com o aparelho de TV e o suporte de parede para a instalação.
- Certificar-se de que não há cabo ou conduta na secção da parede onde será instalado um suporte de parede.
- Por favor, confiem a um técnico profissional a instalação completa. A empresa não será responsável por acidentes, ferimentos pessoais ou danos causados pela instalação incorrecta do aparelho de TV.

Distância entre furos na parede(HXV)(mm)	Parafusos necessários (comprimento de parafuso recomendado)(mm)
50": 400 X 200	↑ 2 x M6 (26.5+L1 L 30+L1) ↓ 2 x M6 (5+L1' L' 7+L1')
43": 400 X 200	↑ 2 x M6 (26.5+L1 L 30+L1) ↓ 2 x M6 (5+L1' L' 7+L1')
40": 300x100	↑ 2X M4 (L=B+L1) ← ↓ 2XST4 (L'=B+L1') ←
32": 75x75	↑ 2X M4 (L=B+L1) ← ↓ 2XST4 (L'=B+L1') ←

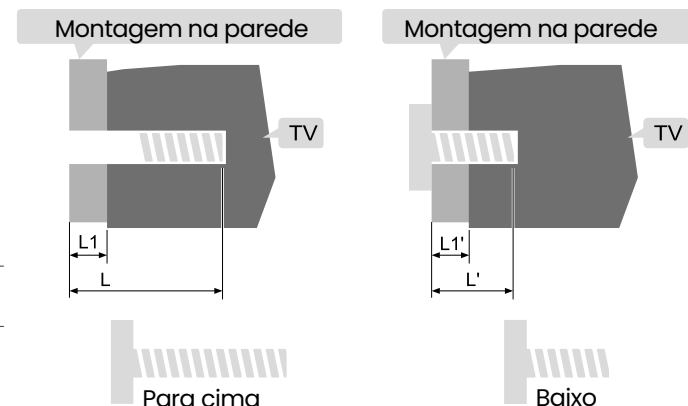
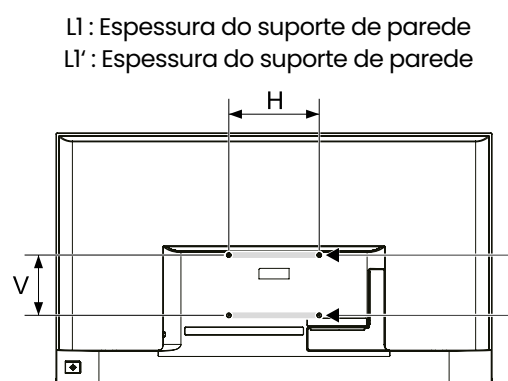

*Este quadro é apenas para fins indicativos, consulte o guia incluído com o suporte de parede.

Nota:

- Se forem encontrados quaisquer parafusos no furo para montagem na parede atrás do aparelho de TV antes de instalar o suporte de parede, os parafusos devem ser removidos e colocados no lugar para utilização posterior.
- Por favor, compre os parafusos de parede de acordo com a situação real.
- Se existirem parafusos auto-roscantes de cauda plana nos acessórios, decidir se são adequados para utilização de acordo com a situação real do suporte de parede.

19. Reciclagem



Recolha separada. Consultar as disposições do seu município.
Esvaziar a embalagem antes de a colocar no caixote de recolha.
Reduzir o volume da embalagem antes de a colocar no caixote de recolha.

Conteúdos

Bem-vindo	38
Guida dell'utente della televisione e istruzioni sulla sicurezza	39
1. Sicurezza elettrica	39
2. Sicurezza per i bambini	39
3. Pulizia	39
4. Ventilazione	39
5. Alimentazione	40
6. Riparazioni	40
7. Ambiente	40
8. Configurazione iniziale	40
9. Telecomando	40
10. Utilizzo delle batterie	41
11. Canali e ingressi	41
12. Volume e audio	41
13. Impostazioni dello schermo	41
14. Timer di sicurezza	42
15. Spegnimento	42
16. Risoluzione dei problemi	42
17. Istruzioni per l'installazione della base	42
18. Montaggio a parete	42
19. Riciclaggio	43



Bem-vindo

Grazie per aver scelto la TV LED, ad alte prestazioni e multifunzionale prodotta da STREAM. Questo prodotto tecnologicamente avanzato sarà in grado di offrire un migliore divertimento audiovisivo. Il design di questo apparecchio ha preso in considerazione i fattori che influenzano la sicurezza personale e il prodotto stesso è stato sottoposto a severi test prima della consegna. Tuttavia, l'utilizzo improprio può provocare scosse elettriche e incendi. Per garantire la sicurezza, prolungare la vita utile del televisore e assicurarsi che le migliori prestazioni possano essere sfruttate appieno, si prega di leggere attentamente il manuale e l'etichetta di targa posta sul retro della TV prima di utilizzarlo e di rispettare le istruzioni di sicurezza. Si prega di conservare il manuale d'uso per un uso successivo.

Si prega di leggere attentamente questo manuale per un uso corretto prima dell'installazione e dell'uso.

Si raccomanda di conservare adeguatamente questo manuale per controlli futuri.
Le immagini e le illustrazioni reali possono differire dalla realtà.



I termini HDMI e HDMI High-Definition Multimedia Interface e il logo HDMI sono marchi o marchi registrati di HDMI Licensing Administrator, Inc. negli Stati Uniti e in



Guida dell'utente della televisione e istruzioni sulla sicurezza

1. Sicurezza elettrica

- Assicurati sempre di collegare il tuo televisore a una presa con messa a terra per evitare scosse elettriche o danni.
- Per evitare rischi di scosse elettriche, incendi o lesioni gravi, non rimuovere la copertura posteriore del dispositivo.
- Questo dispositivo deve essere alimentato secondo quanto indicato sulla sua piastra di identificazione.
- Evita di sovraccaricare le prese o le ciabatte con troppi dispositivi, poiché ciò potrebbe causare il surriscaldamento e rappresentare un rischio d'incendio.
- Proteggi il tuo televisore da condizioni ambientali estreme, come la luce solare diretta, l'umidità e temperature estreme, che potrebbero influire negativamente sulle prestazioni e sulla durata della vita.
- Assicurati che i cavi di alimentazione non siano calpestati o schiacciati da oggetti posti sopra o contro di essi.
- Se il cavo di alimentazione è danneggiato, deve essere sostituito dal produttore.

**CAUTION**

2. Sicurezza per i bambini

- Assicurati che il televisore sia saldamente fissato per evitare ribaltamenti accidentali, specialmente se hai bambini o animali domestici in casa. Considera di montare il televisore a parete per prevenire incidenti.
- Tieni fuori dalla portata dei bambini oggetti piccoli e oggetti che potrebbero causare soffocamento o le cui sostanze siano potenzialmente pericolose.
- Non permettere ai bambini di arrampicarsi sull'apparecchio per evitare danni.
- Tieni le batterie fuori dalla portata dei bambini.

3. Pulizia

- Utilizza un panno morbido, senza pelucchi e asciutto in microfibra per pulire lo schermo e l'esterno del televisore. Evita materiali abrasivi, prodotti chimici e liquidi, poiché potrebbero danneggiare lo schermo.
- Scollega sempre il televisore prima di pulirlo per ridurre il rischio di scosse elettriche o danni.
- Non utilizzare prodotti che possano danneggiare l'apparecchio per pulire il televisore.
- Non utilizzare oggetti duri per strofinare l'apparecchio.

4. Ventilazione

- Assicurati che il tuo televisore abbia una ventilazione adeguata lasciando spazio libero intorno ad esso. Bloccare le aperture potrebbe causare il surriscaldamento, che potrebbe influire sulle prestazioni e sulla sicurezza.
- Pulisci regolarmente le aperture per assicurarti che siano prive di polvere e detriti.



5. Alimentazione

- In caso di temporale o quando il televisore non viene utilizzato per lunghi periodi, è consigliabile spegnerlo e scollegarlo per proteggerlo da sovratensioni e scariche di fulmini.
- Non utilizzare mai il televisore se noti un danno al cavo di alimentazione o alla spina; sostituiscili prontamente.

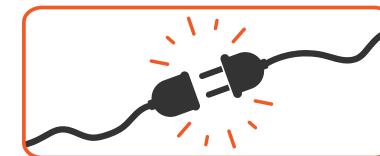

6. Riparazioni

- In nessun caso tentare di riparare il televisore da soli. Aprire l'apparecchio può esporre a tensioni pericolose e potrebbe annullare la garanzia. Contattare un tecnico qualificato per qualsiasi riparazione.
- Nessuna parte è sostituibile o riparabile dall'utente. Si prega di contattare personale qualificato in caso di malfunzionamenti.

7. Ambiente

- Non posizionare il televisore in pieno sole o in un ambiente a basse temperature.
- Non posizionare alcun liquido davanti all'apparecchio o pulirlo con sostanze chimiche, poiché potrebbe danneggiarlo.
- Non sottoporre questo prodotto a urti violenti o temperature estreme.

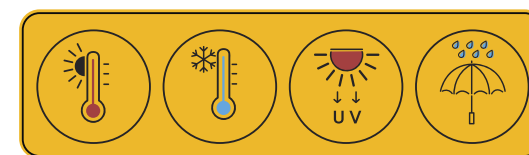

8. Configurazione iniziale

- Collega il televisore a una fonte di alimentazione stabile e segui le istruzioni di configurazione sullo schermo. Ciò include solitamente la configurazione della lingua, la connessione Wi-Fi o di rete e la ricerca dei canali.
- Collega il tuo decoder satellitare, console per videogiochi o altri dispositivi di streaming utilizzando i cavi HDMI forniti o altri cavi compatibili.

9. Telecomando

- Assicurati di puntare il telecomando verso il sensore del televisore e di mantenere una linea di visuale chiara per un corretto funzionamento.
- Non far cadere, camminare sopra o colpire il telecomando in alcun modo, poiché ciò potrebbe danneggiare i componenti o causare malfunzionamenti.
- Non posizionare oggetti tra il telecomando e il sensore.
- Non utilizzare questo telecomando contemporaneamente a un altro telecomando per altri dispositivi.

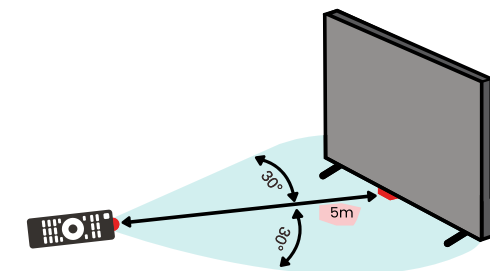

10. Utilizzo delle batterie

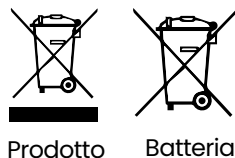
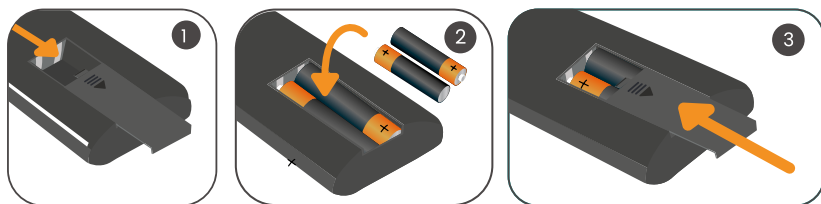

- Inserisci due batterie di tipo AA seguendo le indicazioni di polarità (+ / -) all'interno del vano batterie. Assicurati che le batterie siano correttamente allineate e ben posizionate.
- Non utilizzare batterie usate e nuove insieme.
- Rimuovi le batterie dal telecomando se non prevedi di utilizzarlo per un lungo periodo.
- Quando smaltisci batterie usate, segui le linee guida per il riciclaggio e lo smaltimento delle batterie applicabili nella tua zona.
- Tieni le batterie fuori dalla portata dei bambini e degli animali domestici.
- Non gettare mai le batterie nel fuoco né esporle a temperature estreme.
- Le batterie devono essere inserite seguendo la polarità indicata su di esse e nel vano batterie del telecomando.

11. Canali e ingressi

- Cerca i canali TV disponibili e configura i tuoi canali preferiti per un accesso rapido.
- Utilizza il pulsante «Ingresso» sul telecomando per passare tra diverse sorgenti, come ingressi HDMI, USB o AV.

12. Volume e audio

- Regola il volume del televisore a un livello confortevole, evitando di esporti a rumori eccessivi che potrebbero danneggiare l'udito nel tempo.
- Collega altoparlanti esterni o sistemi audio se desideri un'esperienza audio più coinvolgente.

13. Impostazioni dello schermo

- Personalizza le impostazioni dello schermo, tra cui luminosità, contrasto e colori, in base alle tue preferenze personali per ottimizzare l'esperienza di visione.
- Attiva la modalità stand-by o gli screensaver quando il televisore non è in uso per evitare la ritenzione delle immagini o il burn-in.
- È consigliabile avere una luce soffusa adeguata durante la visione televisiva. Una luce insufficiente o una visione prolungata potrebbero danneggiare i tuoi occhi.



14. Timer di sicurezza

Imposta un timer di sicurezza per controllare il tempo di visualizzazione, specialmente per i bambini. Questa funzione aiuta a gestire la visione e promuovere buone abitudini di utilizzo dello schermo.

15. Spegnimento

Per risparmiare energia e prolungare la durata della vita del tuo televisore, non dimenticare di spegnerlo quando non lo stai utilizzando.

16. Risoluzione dei problemi

Se riscontri problemi tecnici, consulta il manuale dell'utente fornito con il tuo televisore o contatta il nostro servizio clienti per assistenza professionale. Spesso, i problemi possono essere risolti con semplici passi per la risoluzione dei problemi.

17. Istruzioni per l'installazione della base

Mettere la macchina in piano prima, distinguere la base destra sinistra e la direzione anteriore e posteriore dell'installazione della base, quindi installare la base nella parte inferiore del coperchio posteriore della macchina come direzione della freccia nella figura allineare il foro/colonna di posizionamento della base superiore e la colonna/foro di posizionamento della parte inferiore del coperchio posteriore della macchina, allineare i fori delle viti, quindi fissare le viti (notare che il modulo della base deve essere regolato allo stato della figura, altrimenti non può essere installato in .)

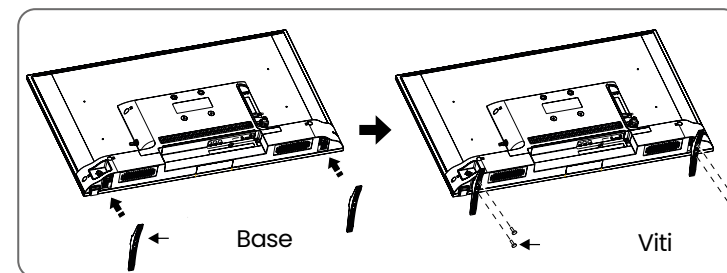

18. Montaggio a parete

- Si prega di acquistare un adeguato supporto a parete per TV quando si monta il televisore sulla parete.
- Assicurarsi che la capacità portante della parete per l'installazione del supporto non sia inferiore a 4 volte il peso del televisore e del supporto a parete in modo da evitare la caduta.
- Si prega di fare riferimento alle istruzioni fornite con il televisore e il supporto a parete per l'installazione.
- Assicurarsi che non ci siano cavi o condotti nella sezione della parete dove verrà installato il supporto a parete.
- Si prega di affidare l'installazione a un tecnico professionista. L'azienda non è responsabile di incidenti, lesioni personali o danni causati da un'installazione impropria del televisore.

Nota:

- Se si trovano delle viti nel foro per il montaggio a parete dietro il televisore prima di installare il supporto a parete, le viti devono essere rimosse e messe a posto per un uso successivo.
- Si prega di acquistare le viti a muro in base alla situazione reale.
- Se ci sono viti autofilettanti a coda piatta negli accessori, si prega di decidere se sono adatte all'uso in base alla situazione reale del supporto a parete.

Distanza tra i fori sulla parete (HXV) (mm)	Viti necessarie (lunghezza raccomandata dei bulloni) (mm)
50": 400 X 200	↑ 2 x M6 (26.5+L1 L 30+L1) ↓ 2 x M6 (5+L1' L' 7+L1')
43": 400 X 200	↑ 2 x M6 (26.5+L1 L 30+L1) ↓ 2 x M6 (5+L1' L' 7+L1')
40": 300x100	↑ 2X M4 (L=B+L1) ↓ 2XST4 (L'=B+L1')
32": 75x75	↑ 2X M4 (L=B+L1) ↓ 2XST4 (L'=B+L1')

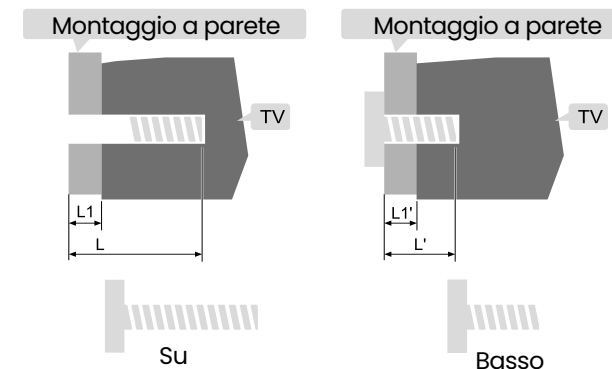
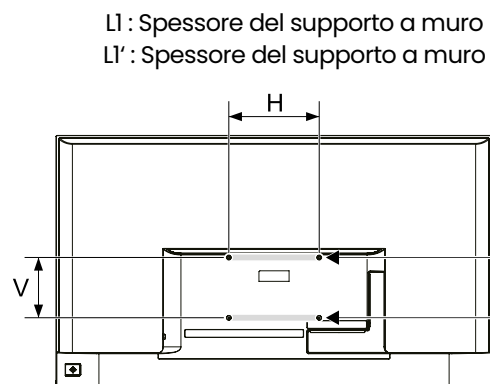

* Questa tabella è solo a scopo indicativo, è necessario fare riferimento alla guida inclusa con il supporto da parete.

19. Riciclaggio

Raccolta differenziata. Fare riferimento alle disposizioni del proprio comune.
Svuotare l'imballaggio prima di metterlo nel contenitore di raccolta.
Ridurre il volume dell'imballaggio prima di metterlo nel contenitore di raccolta.

Inhaltsverzeichnis

Willkommen	45
Benutzerhandbuch für Fernseher und Sicherheitsanweisungen	46
1. Elektrische sicherheit	46
2. Kindersicherheit	46
3. Reinigung	46
4. Belüftung	47
5. Stromversorgung	47
6. Reparaturen	47
7. Umgebung	47
8. Erste einrichtung	47
9. Fernbedienung	48
10. Batterien verwenden	48
11. Sender und eingänge	48
12. Lautstärke und audio	48
13. Bildschirmeinstellungen	49
14. Sicherheitstimer	49
15. Ausschalten	49
16. Fehlerbehebung	49
17. Basismontageanweisungen	49
18. Wandmontage	50
19. Recycling	50



Willkommen

Vielen Dank, dass Sie sich für den leistungsstarken und multifunktionalen LED-Fernseher von STREAM entschieden haben. Dieses wertvolle Gerät wird Ihnen eine bessere audiovisuelle Freude bringen. Das Design dieses Produkts berücksichtigt Faktoren, die die persönliche Sicherheit beeinflussen, und das Produkt selbst hat strenge Tests vor der Lieferung durchlaufen. Unsachgemäße Bedienung kann jedoch zu Stromschlägen und Brandkatastrophen führen. Um die Sicherheit zu gewährleisten, die Lebensdauer dieses Produkts zu verlängern und sicherzustellen, dass die beste Leistung dieses Produkts voll zur Geltung kommt, lesen Sie bitte das Handbuch und das Markenetikett sorgfältig durch, bevor Sie es verwenden, und befolgen Sie die Sicherheitsanweisungen. Bewahren Sie bitte das Benutzerhandbuch für späteren Gebrauch auf.

Bitte lesen Sie diese Anleitung sorgfältig vor der Installation und Verwendung für eine ordnungsgemäße Nutzung. Es wird empfohlen, diese Anleitung für zukünftige Überprüfungen aufzubewahren.

Die tatsächlichen Bilder und Illustrationen können im Erscheinungsbild von der Realität abweichen.



Die Begriffe HDMI und HDMI High-Definition Multimedia Interface sowie das HDMI-Logo sind Marken oder eingetragene Marken der HDMI Licensing Administrator, Inc. in den Vereinigten Staaten und anderen Ländern.



1. Elektrische Sicherheit

- Stellen Sie immer sicher, dass Ihr Fernseher an eine geerdete Steckdose angeschlossen ist, um elektrische Schläge oder Schäden zu vermeiden.
- Um das Risiko von elektrischen Schlägen, Bränden oder schweren Verletzungen zu verhindern, entfernen Sie nicht die Rückabdeckung des Geräts.
- Dieses Gerät muss gemäß den Angaben auf dem Typenschild mit Strom versorgt werden.
- Überlasten Sie Steckdosenleisten oder Steckdosen nicht mit zu vielen Geräten, da dies Überhitzung verursachen und Brandgefahr bergen kann.
- Schützen Sie Ihren Fernseher vor extremen Umweltbedingungen wie direkter Sonneneinstrahlung, Feuchtigkeit und extremen Temperaturen, da diese sich negativ auf die Leistung und die Lebensdauer auswirken können.
- Stellen Sie sicher, dass die Netzkabel so verlegt sind, dass sie nicht von Objekten übertreten oder gequetscht werden.
- Wenn das Netzkabel beschädigt ist, muss es vom Hersteller ausgetauscht werden.

**CAUTION**

2. Kindersicherheit

- Stellen Sie sicher, dass der Fernseher fest fixiert ist, um versehentliche Stürze zu verhindern, insbesondere wenn Sie Kinder oder Haustiere im Haus haben. Erwägen Sie die Befestigung des Fernsehers an der Wand, um Unfälle zu vermeiden.
- Halten Sie kleine Gegenstände und Gegenstände, die Erstickungsgefahr bergen oder deren Substanzen potenziell gefährlich sind, außerhalb der Reichweite von Kindern.
- Erlauben Sie Kindern nicht, auf das Gerät zu klettern, um Schäden zu vermeiden.
- Halten Sie Batterien von Kindern fern.

3. Reinigung

- Verwenden Sie ein weiches, fusselfreies und trockenes Mikrofaser Tuch, um den Bildschirm und das äußere Gehäuse des Fernsehers zu reinigen. Vermeiden Sie abrasive Materialien, Chemikalien und Flüssigkeiten, da sie den Bildschirm beschädigen können.
- Schalten Sie den Fernseher immer aus, bevor Sie ihn reinigen, um das Risiko von elektrischen Schlägen oder Schäden zu minimieren.
- Verwenden Sie keine Produkte, die das Gerät beschädigen könnten, um den Fernseher zu reinigen.
- Verwenden Sie keine harten Gegenstände, um das Gerät zu reiben.



4. Belüftung

- Stellen Sie sicher, dass Ihr Fernseher ausreichend belüftet ist, indem Sie ausreichend Platz um ihn herum lassen. Das Blockieren von Lüftungsöffnungen kann Überhitzung verursachen, was die Leistung und die Sicherheit beeinträchtigen kann.
- Reinigen Sie regelmäßig die Lüftungsöffnungen, um sicherzustellen, dass sie frei von Staub und Schmutz sind.

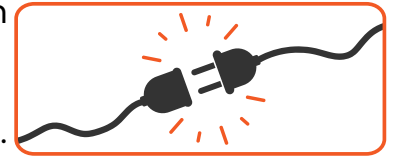

5. Stromversorgung

- Bei Gewitter oder wenn der Fernseher über längere Zeiträume nicht verwendet wird, ist es ratsam, ihn auszuschalten und vom Netz zu trennen, um ihn vor Überspannungen und Blitzschlägen zu schützen.
- Verwenden Sie den Fernseher niemals, wenn Sie eine Beschädigung am Netzkabel oder am Stecker feststellen; tauschen Sie sie schnellstmöglich aus.

6. Reparaturen

- Versuchen Sie unter keinen Umständen, den Fernseher selbst zu reparieren. Das Öffnen des Geräts kann Sie gefährlichen Spannungen aussetzen und die Garantie ungültig machen. Wenden Sie sich an einen qualifizierten Techniker für Reparaturen.
- Kein Teil ist vom Benutzer austauschbar oder reparierbar. Bitte kontaktieren Sie qualifiziertes Personal im Falle von Funktionsstörungen.

7. Umgebung

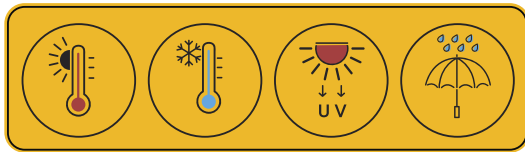

- Stellen Sie den Fernseher nicht in direktes Sonnenlicht oder in eine Umgebung mit niedrigen Temperaturen.
- Platzieren Sie keine Flüssigkeiten vor dem Gerät und verwenden Sie keine Chemikalien zur Reinigung, da dies das Gerät beschädigen könnte.
- Setzen Sie dieses Produkt keinen starken Stößen oder extremen Temperaturen aus.

8. Erste einrichtung

- Schließen Sie den Fernseher an eine stabile Stromquelle an und folgen Sie den Bildschirmanweisungen für die Ersteinrichtung. Dies umfasst in der Regel die Spracheinstellungen, die Wi-Fi- oder Netzwerkverbindung und die Sendersuche.
- Schließen Sie Ihren Satelliten-Receiver, Ihre Spielekonsole oder andere Streaming-Geräte mit den mitgelieferten HDMI-Kabeln oder anderen kompatiblen Kabeln an.



9. Fernbedienung

- Stellen Sie sicher, dass Sie die Fernbedienung auf den TV-Sensor richten und eine klare Sichtlinie für einen ordnungsgemäßen Betrieb gewährleisten.
- Lassen Sie die Fernbedienung nicht fallen, gehen Sie nicht darauf oder beschädigen Sie sie in irgendeiner Weise, da dies die Komponenten beschädigen oder Funktionsstörungen verursachen kann.
- Legen Sie keine Gegenstände zwischen die Fernbedienung und den Sensor.
- Verwenden Sie diese Fernbedienung nicht gleichzeitig mit einer anderen Fernbedienung für andere Geräte.

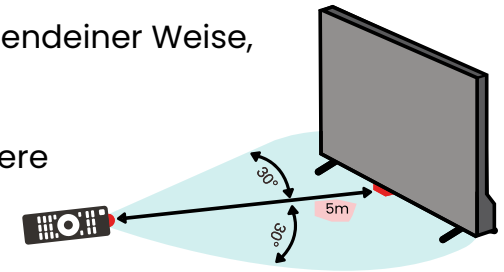

10. Batterien verwenden

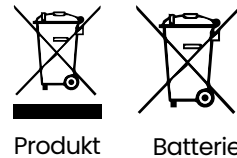
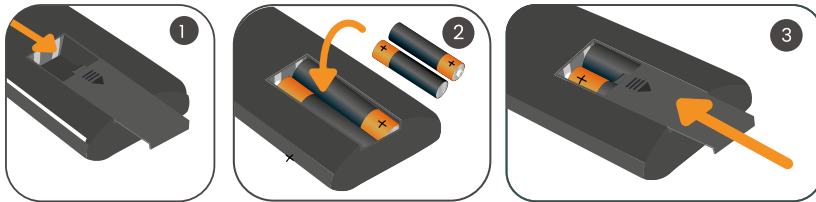

- Setzen Sie zwei AA-Batterien gemäß der Polaritätsmarkierung (+/-) im Batteriefach ein. Stellen Sie sicher, dass die Batterien ordnungsgemäß ausgerichtet und fest eingesetzt sind.
- Verwenden Sie keine alten und neuen Batterien zusammen.
- Entfernen Sie die Batterien aus der Fernbedienung, wenn Sie sie längere Zeit nicht verwenden.
- Wenn Sie alte Batterien entsorgen, befolgen Sie die Recycling- und Entsorgungsrichtlinien für Batterien in Ihrer Region.
- Halten Sie Batterien von Kindern und Haustieren fern.
- Werfen Sie Batterien niemals ins Feuer oder setzen Sie sie extremer Hitze aus.
- Batterien müssen gemäß der auf ihnen und im Batteriefach angegebenen Polarität eingelegt werden.

11. Sender und eingänge

- Suchen Sie nach verfügbaren TV-Sendern und konfigurieren Sie Ihre bevorzugten Sender für einen schnellen Zugriff.
- Verwenden Sie die «Eingabe»-Taste auf der Fernbedienung, um zwischen verschiedenen Quellen wie HDMI, USB oder AV zu wechseln.

12. Lautstärke und audio

- Passen Sie die Lautstärke des Fernsehers auf ein angenehmes Niveau an und achten Sie darauf, sich nicht übermäßigem Lärm auszusetzen, der im Laufe der Zeit Ihr Gehör schädigen könnte.
- Schließen Sie externe Lautsprecher oder Audiosysteme an, wenn Sie ein immersiveres Klangerlebnis wünschen.



13. BildschirmEinstellungen

- Passen Sie die BildschirmEinstellungen an, einschließlich Helligkeit, Kontrast und Farben, um sie Ihren persönlichen Vorlieben anzupassen und Ihr Seherlebnis zu optimieren.
- Aktivieren Sie den Standby-Modus oder Bildschirmschoner, wenn der Fernseher nicht in Gebrauch ist, um das Einbrennen von Bildern zu verhindern.
- Es wird empfohlen, ausreichend sanftes Licht zu haben, wenn Sie fernsehen. Ungenügendes Licht oder längeres Betrachten kann Ihre Augen schädigen.

14. Sicherheitstimer

Legen Sie einen Sicherheitstimer fest, um die Bildschirmzeit zu steuern, insbesondere für Kinder. Diese Funktion hilft dabei, das Ansehen zu verwalten und gute Bildschirmnutzungsgewohnheiten zu fördern.

15. Ausschalten

Um Energie zu sparen und die Lebensdauer Ihres Fernsehers zu verlängern, vergessen Sie nicht, ihn auszuschalten, wenn Sie ihn nicht verwenden.

16. Fehlerbehebung

Wenn Sie technische Probleme haben, konsultieren Sie das mit Ihrem Fernseher gelieferte Benutzerhandbuch oder wenden Sie sich an unseren Kundendienst für professionelle Unterstützung. Oft können Probleme mit einfachen Fehlerbehebungsschritten behoben werden.

17. Basismontageanweisungen

Legen Sie die Maschine zuerst flach hin, unterscheiden Sie die linke und rechte Basis sowie die vordere und hintere Richtung der Basismontage. Installieren Sie dann die Basis am unteren Ende der Rückseite der Maschine gemäß der Pfeilrichtung in der Abbildung, indem Sie die Positionslöcher/Säulen der oberen Basis und die Positionssäulen/Löcher der unteren Rückseite der Maschine ausrichten, richten Sie die Schraubenlöcher aus und ziehen Sie dann die Schrauben fest (beachten Sie, dass das Basismodul im Abbildungszustand eingestellt werden muss, sonst kann es nicht installiert werden).

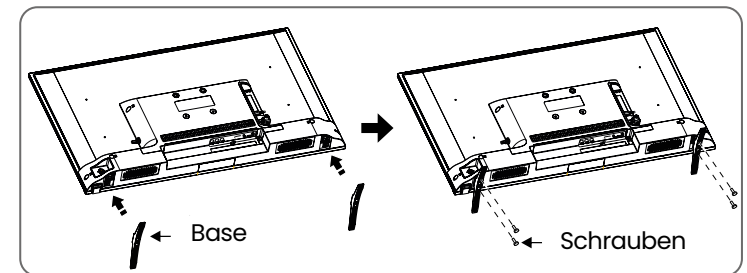

18. Wandmontage

- Bitte kaufen Sie eine geeignete TV-Wandhalterung, wenn Sie Ihren Fernseher an der Wand montieren.
- Stellen Sie sicher, dass die Tragfähigkeit der Wand für die Montage nicht weniger als 4-mal dem Gewicht des Fernsehgeräts und der Wandhalterung beträgt, um ein Herunterfallen zu vermeiden.
- Bitte beachten Sie die Anweisungen des mitgelieferten Handbuchs des Fernsehgeräts und der Wandhalterung für die Installation.
- Stellen Sie sicher, dass sich kein Kabel oder Leerrohr im Wandabschnitt befindet, in dem die Wandhalterung installiert wird.
- Beauftragen Sie bitte einen professionellen Techniker mit der Installation. Das Unternehmen haftet nicht für Unfälle, Personenschäden oder Schäden, die durch unsachgemäße Installation des Fernsehgeräts verursacht wurden.

Abstand zwischen Löchern an der Wand (HXV) (mm)	Erforderliche Schrauben (empfohlene Schraubenlänge) (mm)
50": 400 X 200	↑ 2 x M6 (26.5+L1 L 30+L1) ↓ 2 x M6 (5+L1' L' 7+L1')
43": 400 X 200	↑ 2 x M6 (26.5+L1 L 30+L1) ↓ 2 x M6 (5+L1' L' 7+L1')
40": 300x100	↑ 2X M4 (L=B+L 1) ↓ 2XST4 (L'=B+L 1')
32": 75x75	↑ 2X M4 (L=B+L 1) ↓ 2XST4 (L'=B+L 1')

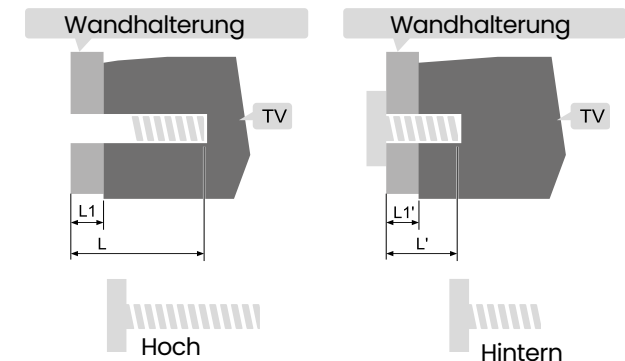
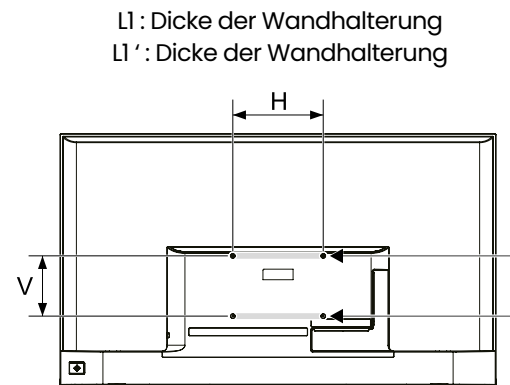

* Diese Tabelle dient nur zu Informationszwecken. Bitte beachten Sie die beiliegende Anleitung zur Wandmontage.

Hinweis

- Falls vor der Installation der Wandhalterung Schrauben im Schraubenloch für die Wandhalterung hinter dem Fernsehgerät gefunden werden, müssen die Schrauben entfernt und für späteren Gebrauch aufbewahrt werden.
- Bitte kaufen Sie die Wandhalterungsschrauben entsprechend der tatsächlichen Situation.
- Wenn flache selbstschneidende Schrauben im Zubehör enthalten sind, entscheiden Sie bitte je nach tatsächlicher Situation der Wandhalterung, ob diese geeignet sind.

19. Recycling



Getrennte Sammlung. Beachten Sie die Bestimmungen Ihrer Gemeinde.
Leeren Sie die Verpackung, bevor Sie sie in den Sammelbehälter geben.
Verringern Sie das Volumen der Verpackung, bevor Sie sie in den Sammelbehälter geben.

The background is a vibrant red color with a complex, abstract pattern of fine, overlapping lines that create a sense of motion and depth, resembling a liquid or fabric texture. The lines are more densely packed in some areas, creating darker shades of red, while other areas are lighter.

STREAM[®]